



**FIELDMANN**<sup>®</sup>  
Home & Garden Performance



FZR 2031 E

---

Hrvatski..... I-18

# Električna kosilica

## UPUTE ZA UPOTREBU

Hvala vam što ste kupili ovu rotacijsku električnu kosilicu.  
Prije upotrebe kosilice pročitajte ove upute za upotrebu i spremite ih za moguću buduću upotrebu.

## SADRŽAJ

1. OPĆE SIGURNOSNE UPUTE .....	4
Važna obavijest o sigurnosti.....	4
Ambalaža .....	4
Upute za upotrebu .....	4
2. SIMBOLI .....	5
3. OPIS (SL. I).....	6
4. OSNOVE SIGURNOSTI TIJEKOM RADA.....	7
Ostale opasnosti .....	7
Prije korištenja kosilice.....	7
Priprema za rad .....	8
Rad .....	8
Održavanje i skladištenje .....	9
5. SASTAVLJANJE .....	10
5.1 Montaža jedinice za pokretanje na gornji dio ručke .....	10
5.2 Montaža ručke .....	10
5.3 Montaža košare za sakupljanje trave, pričvršćivanje poklopca kotača .....	11
6. RAD .....	12
6.1 Prilagodba visine košenja .....	12
6.2 Priključivanje na električnu mrežu .....	12
6.3 Paljenje/gašenje kosilice. ....	12
6.4 Košenje .....	13
7. TEHNIČKE SPECIFIKACIJE .....	14
8. ODRŽAVANJE.....	15
8.1 Zamjena ošttrice .....	15
9. ODLAGANJE.....	17

# I. OPĆE SIGURNOSNE UPUTE

## VAŽNA OBAVIJEST O SIGURNOSTI

- ✿ Pažljivo raspakirajte proizvod i nemojte baciti nijedan dio ambalaže prije nego što pronađete sve dijelove proizvoda.
- ✿ Čuvajte proizvod na suhom mjestu izvan dohvata djece.
- ✿ Pročitajte sva upozorenja i upute. Nepoštivanje upozorenja i uputa može dovesti do ozlijede od strujnog udara, požara i/ili ozbiljnih ozljeda

## AMBALAŽA

Proizvod je zapakiran u ambalažu koje sprječava oštećenje tijekom transporta. Za pravilno odlaganje, ambalažu predajte u reciklažno dvorište.

## UPUTE ZA UPOTREBU

Prije nego počnete raditi s uređajem pročitajte sljedeću sigurnosnu uputu i upute za upotrebu. Upoznajte se s radnim elementima i pravilnom upotrebom uređaja. Držite upute za upotrebu na sigurnom mjestu na kojem ih možete lako pronaći za ponovnu upotrebu. Spremite originalnu ambalažu, uključujući i unutrašnji ambalažni materijal, jamstveni list i račun kao dokaz o kupnji, barem do isteka jamstvenog roka.

Ako uređaj trebate dostaviti, spakirajte ga u originalnu kartonsku kutiju radi maksimalne zaštite tijekom isporuke ili transporta (npr. prilikom premještanja ili kada ovaj proizvod trebate poslati u servisni centar na popravak).

- 📖 **Napomena:** Ako uređaj predate drugoj osobi, priložite i ove upute za upotrebu. Poštivanje naputaka iz priloženih uputa za upotrebu preduvjet je za pravilnu upotrebu uređaja. Upute za upotrebu sadrže i upute za rad, održavanje i popravke.

**Proizvođač ne preuzima odgovornost za nezgode ili štete koje nastanu zbog nepoštivanja uputa iz ovih uputa za upotrebu.**

## 2. SIMBOLI

---



Pročitajte upute za upotrebu prije upotrebe ovog uređaja.



Promatrači moraju biti na dovoljnoj udaljenosti.



Pazite na oštre rubove oštrice. Oštrica se nastavlja vrtjeti čak i nakon gašenja motora. Prije nego što započnete s održavanjem ili ako je kabel za napajanje oštećen, izvucite utikač iz električne mreže.



Držite fleksibilni kabel za napajanje na dovoljnoj udaljenosti od oštrice.



Oštrica će se nastaviti vrtjeti čak i nakon što se uređaj ugasi. Prije nego što dodirnete bilo koju od komponenti uređaja, pričekajte da se potpuno zaustave.



Nemojte kositi travu po kiši i ne ostavljajte kosilicu nepokrivenu kada pada kiša.



Koristite zaštitu za uši.

Koristite zaštitu za oči.

Koristite zaštitu organa za disanje.



Uvijek isključite kabel za napajanje prije rada na uređaju za košenje.

### 3. OPIS (SL. I)

1. Gornja ručka
2. Poluga za pokretanje
3. Gumb za pokretanje
4. Leptir matice
5. Donji dio ručke
6. Leptir matice
7. Košara za sakupljanje trave s indikatorom punje-nja
8. Priključak za napajanje
9. Sigurnosni držač kabla za napajanje



Fig. I

## 4. OSNOVE SIGURNOSTI TIJEKOM RADA

- ✿ Nikada nemojte koristiti uređaj ako je kabel za napajanje oštećen ili vidljivo istrošen.
- ✿ Ako spojite kosilicu na izvor napajanja putem oštećenog kabela za napajanje, a zatim dodirnete mjesto koje nije izolirano prije isključivanja kosilice s izvora napajanja, izlažete se opasnosti od ozlijede zbog strujnog udara.
- ✿ Također, nikada ne dodirujte oštricu dok se uređaj ne isključi s izvora napajanja i dok se oštrica ne zaustavi. Pazite da produžni kabel nikada ne dođe u kontakt s oštricom. Oštrica bi mogla oštetiti izolaciju na kابلu za napajanje, što bi stvorilo opasnost od ozlijede od strujnog udara kada određeni dio tijela i izložena žica dođu u kontakt dok je uređaj pod naponom.
- ✿ Isključite uređaj s izvora napajanja (tj. izvucite utikač kabela za napajanje iz mrežne utičnice):
  - Ako uređaj morate ostaviti bez nadzora;
  - Ako planirate izvršiti otklanjanje problema;
  - Prije svake kontrole, svakog čišćenja ili popravka;
  - Ako prilikom rada s uređajem udarite u strani predmet;
  - Ako uređaj pretjerano vibrira.
- ✿ Pažljivo proučite sigurnosne osnove za rad s uređajem i upute za upotrebu.
- ✿ Preporuka: priključite uređaj samo na takav izvor napajanja koji je opremljen uređajem za diferencijalnu struju (RCD) s maksimalnom jakosti struje od 30mA.
- ✿ Ako je kabel za napajanje oštećen, mora ga zamijeniti proizvođač ili servisni centar.
- ✿ Ovim uređajem ne smiju rukovati osobe s ograničenim fizičkim, osjetilnim ili mentalnim sposobnostima (uključujući djecu). Nadalje, ne smiju ga koristiti neiskusne osobe s nedovoljnim tehničkim znanjem za upotrebu ovog uređaja. Takve osobe mogu upravljati uređajem pod nadzorom kompetentne osobe ili nakon što su propisno upućene u osnove zaštite pri radu.
- ✿ Ako se djeca nalaze u blizini uređaja, potrebno je paziti da se ne igraju uređajem.
- ✿ Peckanje u rukama ili obamrlost indikacije su prekomjernih vibracija  
Ako se to dogodi, skratite radni ciklus, uzimajte dovoljno duge pauze, podijelite posao s više ljudi ili u slučaju dugotrajne upotrebe kosilice, rabite posebne antivibracijske rukavice tijekom rada.
- ✿ Neizbježna posljedica upotrebe kosilice je buka koju proizvodi u radu. Stoga bučni posao obavljajte samo u određeno vrijeme, odnosno u vrijeme kada je ta vrsta aktivnosti uobičajena. Poštujte vrijeme odmora i pokušajte ograničiti rad na najkraći mogući period.  
Također, preporuča se da vi i osobe koje se nalaze u blizini kosilice nose zaštitu za uši.

### OSTALI RIZICI

- Unatoč činjenici da su naši proizvodi dizajnirani kako bi ispunili važeće tehničke norme i sigurnosne
- ✿ direktive koje su na snazi, svejedno postoje određeni rizici za korisnika koji su povezani s radom uređaja:
    - Kamenje i drugi fragmenti mogu izletjeti iz područja kosilice;
    - Ako rukovatelj uređajem ne koristi zaštitu za uši, riskira naknadni gubitak sluha;
    - Ozljeda prsta tijekom održavanja oštrice;
    - Udisanje čestica pokošene trave;
    - Strujni udar kada se dodirnu neizolirani dijelovi.

- ✿ Ovim uređajem ne smiju rukovati osobe s ograničenim fizičkim, osjetilnim ili mentalnim sposobnostima (uključujući djecu) ili neiskusne osobe ili osobe čije je tehničko znanje očigledno nedovoljno za dani zadatak; takve osobe trebaju rukovati uređajem samo pod nadzorom osobe koja je kompetentna za taj zadatak ili u slučaju kada je takva osoba detaljno upućena u sigurnost za rad s uređajem.
- ✿ Ako se djeca kreću u blizini uređaja, potrebno je paziti da se ne igraju uređajem.

**⚠ PAŽNJA!** Pažljivo pročitajte upute za upotrebu prije upotrebe ove kosilice. Pobrinite se da ste se detaljno upoznali sa svim upravljačkim elementima. Poštivanje pravila o sigurnosti pri radu s uređajem minimizira rizik od požara, ozljeda zbog strujnog udara ili mehaničkih ozljeda.

- ✿ Pažljivo čuvajte upute za upotrebu u slučaju da vam budu potrebne.
- ✿ Nepravilan rad uređaja stvara opasnost od ozljeda. Kosilica može izazvati ozbiljne ozljede korisnika i osoba koje se nalaze u blizini i stoga se ova pravila o sigurnosti pri radu uvijek moraju poštovati kako bi se taj rizik uklonio ako je moguće. Prema tome, korisnik je odgovoran za sigurnost pri radu s uređajem. Također, nikada ne koristite uređaj u slučaju da neki od njegovih sigurnosnih elemenata nedostaje ili nije u punom radnom stanju.

## PRIJE KORIŠTENJA KOSILICE

- ✿ Pažljivo pročitajte sve upute koje se nalaze u ovim uputama za upotrebu. Detaljno se upoznajte s upravljačkim elementima uređaja i osnovama za pravilnu upotrebu.
- ✿ Nikada nemojte dozvoliti djeci ili osobama za koje niste sigurni da su upoznati sa upravljačkim elementima i pravilima sigurnosti pri radu ovog uređaja da samostalno rade s uređajem. Nacionalno zakonodavstvo također može predvidjeti minimalnu dobnu granicu od koje je dozvoljeno samostalno rukovanje ovom vrstom uređaja. Molimo vas da se upoznate sa relevantnim zakonima koji reguliraju ovo područje u vašoj zemlji.
- ✿ Nikada ne koristite kosilicu u slučaju da se osobe, posebno djeca ili kućni ljubimci, slobodno kreću u njezinoj blizini.
- ✿ Uvijek imajte na umu da su potencijalne ozljede ili materijalne štete koje su uzrokovane radom ovog uređaja puna odgovornost korisnika.

## PRIPREMA ZA RAD

- ✿ Prilikom rada s uređajem potrebno je nositi odgovarajuću obuću i duge hlače. Nikada nemojte upravljati kosilicom ako ste bos ili ako nosite samo sandale.
- ✿ Prije početka rada pregledajte teren i uklonite sve predmete koje bi uređaj mogao odbaciti.

**⚠ PAŽNJA!** Prije svake upotrebe uređaja, uvjerite se da oštrica, njezini držači i tijelo kosilice nisu oštećeni ili pretjerano istrošeni. Ako želite zamijeniti oštećeni ili istrošeni dio, koji je dio kompleta na uređaju, uvijek zamijenite cijeli komplet kako vaše djelovanje ne bi izazvalo poremećaj.

## RAD

- ✿ Koristite uređaj samo tijekom dana ili pod dovoljnim osvjetljenjem.
- ✿ Ako je moguće, nemojte kositi mokru travu.
- ✿ Uvjerite se da tijekom rada uvijek imate čvrstu potporu i siguran stav.



- ✿ Nemojte trčati dok gurate kosilicu, već hodajte normalnim tempom.
- ✿ Za rad sa kosilicom vrijede sljedeća opća pravila: prilikom košenja raslinja na padini, ne krećite se gore-dolje, već uvijek po konturama, odnosno vodoravno okomito na nagib kosine.
- ✿ Budite vrlo oprezni pri promjeni pravca na padini.
- ✿ Nikada ne koristite kosilicu na izuzetno strmim padinama.
- ✿ U slučaju da morate vući kosilicu prema sebi dok radi ili se morate kretati unatrag s kosilicom, budite posebno pažljivi.
- ✿ Uvijek zaustavite rad oštrice u slučaju da uređaj prenosite bilo gdje ili ako se područjem koje nije pokriveno travom.
- ✿ Nikada ne koristite uređaj ako otkrijete da je bilo koji poklopac na njemu oštećen ili ako neki od njegovih sigurnosnih elemenata nedostaje, kao što su deflektori ili sakupljači trave.
- ✿ Uvijek pokrenite motor kao što je opisano u uputama za upotrebu, a da pritom držite noge dalje od oštrice kada obavljate ovaj zadatak.
- ✿ Nikada nemojte nagnjati uređaj prilikom pokretanja motora osim ako je to zaista neophodno za pokretanje. U tom slučaju okrenite stranu kosilice koja je udaljenija od vas prema gore.
- ✿ Nikada nemojte stavljati ruke ili noge ispod kosilice, posebno blizu pokretnih dijelova. Nikada ne pokrivajte otvor za izbacivanje trave.
- ✿ Nikada nemojte prenositi stroj ako motor još uvijek radi.
- ✿ Uvijek prvo zaustavite motor i izvucite utikač kabla za napajanje iz utičnice; tek tada je moguće pristupiti otklanjanju kvarova ili pražnjenju sakupljača trave.
  - Postupite na isti način prije svake provjere, svakog čišćenja ili svakog popravka uređaja.
  - U slučaju da udarite strano tijelo, provjerite da kosilica nije oštećena, a ako jest, potrebno je popraviti oštećenje prije ponovnog pokretanja motora.
  - Ili ako uređaj počne vibrirati neuobičajenim intenzitetom (odmah provjerite uređaj!)
- ✿ Zaustavite motor kad god se udaljite od uređaja.

## ODRŽAVANJE I SKLADIŠTENJE

- ✿ Uvjerite se da su sve matice, klinovi i vijci i uvijek dobro zategnuti kako biste omogućili siguran rad uređaja.
- ✿ Redovno provjeravajte ima li sakupljač trave oštećenja ili je prekomjerno pohaban.
- ✿ Istrošene ili oštećene dijelove odmah zamijenite novima. Ovo će doprinijeti sigurnom radu vaše kosilice.
- ✿ Prilikom postavljanja podesivih elemenata, pazite da ne stegnute prste između pokretnih sječiva i fiksnog djela uređaja. Ako želite čuvati kosilicu u zatvorenom prostoru, prvo pustite da se motor ohladi.

## 5. SASTAVLJANJE

Zbog potreba prijenosa, kosilica se isporučuje rastavljena. Prije upotrebe, mora se sastaviti prema sljedećim koracima:

### 5.1 MONTAŽA JEDINICE ZA POKRETANJE NA GORNJI DIO RUČKE

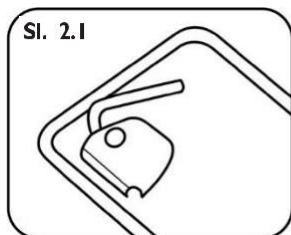

Sl. 2.1

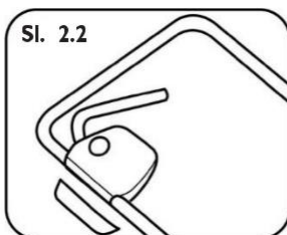

Sl. 2.2

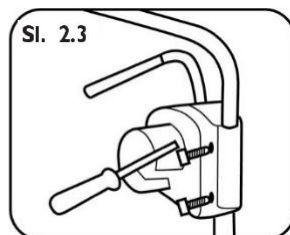

Sl. 2.3

- Postavite jedinicu za pokretanje na ručku, pogledajte sliku
- 2.1 Stavite donji dio za pričvršćivanje, pogledajte sliku 2.2
- Spojite oba djela koristeći priložene vijke i zategnite ih na odgovarajući način. Slika 2.3

### 5.2 MONTAŽA RUČKE

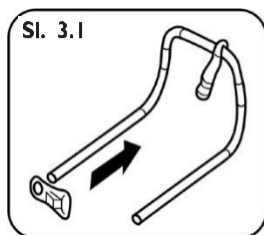

Sl. 3.1

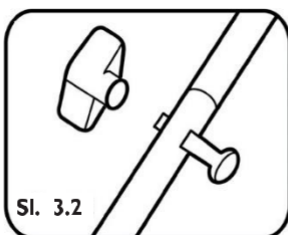

Sl. 3.2

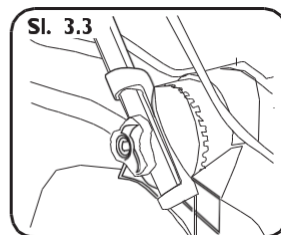

Sl. 3.3

- Prije postavljanja ručke, gurnite kuku za držanje kabela za napajanje na gornji dio. Slika 3.1
- Povežite gornji i donji dio ručke koristeći priložene vijke i matice. Slika 3.2
- Donji dijelovi drške su označeni slovima R – desna strana i L – lijeva strana. Pričvrstite donji dio ručke na segment pomoću leptir matice i podesite željenu visinu ručke. Slika 3.3
- Pričvrstite kabel za napajanje na ručku pomoću plastičnih kopči.

 **Napomena:** ručka se može sklopiti za potrebe skladištenja. Visina ručke se može podesiti kako bi odgovarala rukovatelju.

### 5.3 MONTAŽA SAKUPLJAČA TRAVE, PRIČVRŠĆIVANJE POKLOPCA KOTAČA

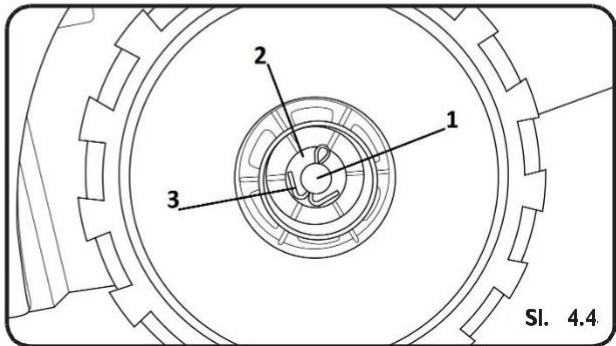
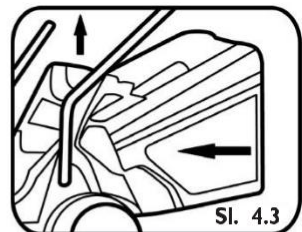
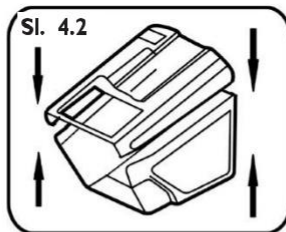
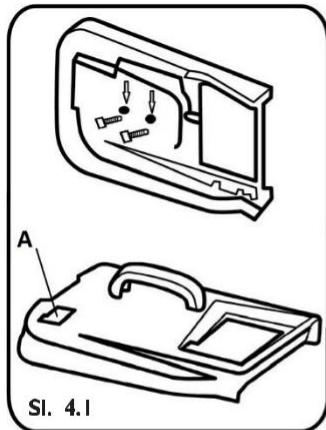

- ✿ Pričvrstite ručku na gornji dio sakupljača trave pomoću priloženih vijaka.
- ✿ Slika 4.1 Povežite gornji i donji dio sakupljača trave. Slika 4.2
- ✿ Da biste postavili sakupljač trave na kosilicu, prvo je potrebno podići zadnji sigurnosni poklopac za sakupljanje trave. Slika 4.3.
- ✿ Stavite kotač kosilice na osovinu. Slika 4.4, kotač 1. Stavite podlošku i pričvrstite je pomoću klina. Slika 4.4, točke 2 i 3.

Na kraju stavite poklopac na kotače. Ponovite postupak za sva 4 kotača.

- ⚠ **PAŽNJA:** sakupljač trave je opremljen pokazateljem punjenja. Slika 4.1, točka A. Ako je poklopac podignut, sakupljač trave nije pun. U protivnom, potrebno je isprazniti sakupljač trave.

## 6. RAD

### 6.1 PRILAGODBA VISINE KOŠENJA

- ⚠ **PAŽNJA:** prije podešavanja visine košenja, uvijek provjerite je li kosilica isključena i pomiče li se oštrica.
- ⚠ **PAŽNJA:** Oštrice će se okretati nekoliko sekundi nakon što se kosilica isključi. Rotirajuća oštrica može izazvati ozljede.

Visina košenja podešava se u 3 položaja neovisno na osovini prednjeg i zadnjeg kotača.

1. položaj 20 mm
2. položaj 35 mm
3. položaj 50 mm

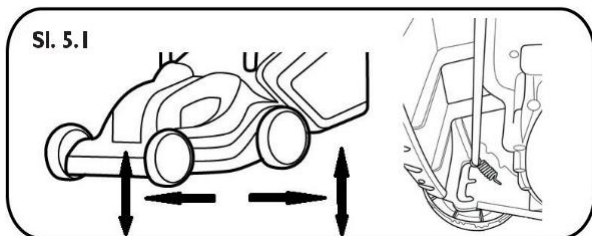

- ✿ Podešavanje visine prednjih kotača - povucite kotač sakupljača trave i izaberite željenu visinu. Slijedite ovaj postupak za oba prednja kotača. Slika 5.1
- ✿ Podešavanje visine zadnjih kotača - povucite kotač prema sakupljaču trave i izaberite željenu visinu. Visina treba biti ista kao na prednjim kotačima. Slijedite ovaj postupak za oba zadnja kotača. Slika 5.1

- ⚠ **PAŽNJA:** Uvjerite se da je visina sva 4 kotača jednaka.

- 📖 **Napomena:** travnjake koji se sastoje od standardnih travnatih mješavina ne treba kositi na visinu nižu od 4 cm. Travnjak ne treba skratiti za više od 1/3 njegove visine.

### 6.2 PRIKLJUČIVANJE NA ELEKTRIČNU MREŽU

Priključite utikač kabla za napajanje na električnu mrežu (230-240 V, 50 Hz).

Provjerite postoji li dovoljna dužina kabla za napajanje.

Dužina kabla za napajanje ne bi trebala prelaziti 30 m. Kosilica može izgubiti snagu kada se koristi duži kabel za napajanje.

### 6.3 PALJENJE/GAŠENJE KOSILICE

- ⚠ **PAŽNJA:** nemojte pokretati kosilicu kada stoji na mjestu pokrivenom visokom travom.

**Uključivanje:**

Pritisnite i držite sigurnosnu tipku. Slika 6, točka A. Zatim povucite polugu za pokretanje do ručke. Slika 6, točka B. Otpustite sigurnosnu tipku.

**Isključivanje:**

Otpustite polugu za pokretanje (Slika 6, točka B)

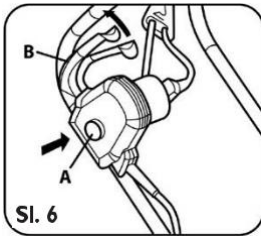

**⚠ PAŽNJA:** oštrice će se okretati nekoliko sekundi nakon što se kosilica isključi.

**⚠ PAŽNJA:** nemojte uzastopno brzo isključivati i uključivati kosilicu.

**6.4 KOŠENJE**

**⚠ PAŽNJA:** kosite travnjak samo kada je suh. Košenje mokre trave uzrokuje neželjeno začepljenje kosilice i naknadni gubitak snage te smanjeni učinak sakupljanja trave.

**⚠ PAŽNJA:** Uvijek kosite u pravcu dalje od kabla za napajanje. Na ovaj način ćete spriječiti slučajno kidanje kabla za napajanje. Slika 7.

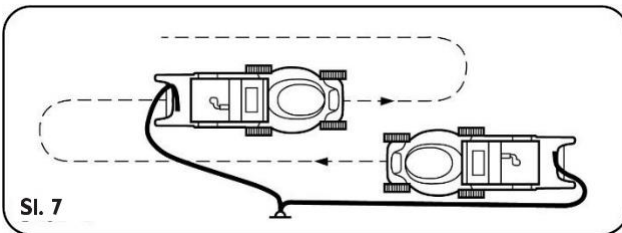

## 7. TEHNIČKE SPECIFIKACIJE

Model	FZR 2031 E
Napajanje	230-240 V, 50 Hz
Ulazna snaga	1300 W
Brzina u praznom hodu	3500 min <sup>-1</sup>
Širina otkosa (dužina oštrice):	320 mm
Visine košenja	20/35/50 mm - 3 položaja
Obujam sakupljača trave	30 l
Težina kada je prazna:	8,35 Kg
Nivo buke	U skladu sa standardom EN ISO 3744
Zajamčena razina emisije akustične snage (LWA maks.) u skladu sa Direktivom o razini buke 2000/14:	
LwA MAX	96 dB (A)
Vibracije:	3 m/s <sup>2</sup> , k = 1,5 ms <sup>2</sup>

## 8. ODRŽAVANJE

**⚠ PAŽNJA!** Prije nego što nastavite sa uklanjanjem sakupljača trave, uvijek isključite kosilicu i izvucite utikač produžnog kabela iz utičnice.

**📖 Napomena:** preporučujemo da redovno obavljate dolje opisano održavanje, to će produžiti životni vijek uređaja i povećati njegovu pouzdanost.

- Redovno vizualno pregledajte uređaj da biste na vrijeme ustanovili kvarove kao što su labava oštrica, oštrica postavljena naopako, oštećenje oštrice, ili oštećene ili pretjerano istrošene dijelove.
- Također, redovno provjeravajte da zaštitni poklopci ili zaštitni elementi nisu oštećeni i da li su na svom mjestu.
- Prije svake upotrebe uređaja izvršite sve neophodne popravke i održavanje.
- U slučaju da uređaj ne radi i pored redovnog održavanja, molimo kontaktirajte našu korisničku službu, potencijalni popravak treba obaviti naš ugovorni partner u jednoj od specijaliziranih radionica marke Fieldmann.

### 8.1 ZAMJENA OŠTRICE

Za ovaj zadatak preporučujemo da kontaktirate ovlašteni servisni centar. Uvijek koristite originalne rezervne dijelove.

**Prije pregleda oštrice, uvijek isključite kosilicu iz električne mreže i provjerite je li motor isključen.**

**⚠ PAŽNJA:** Zapamtite da se oštrica i dalje okreće nekoliko sekundi nakon što se motor isključi. Nikada ne pokušavajte zaustaviti oštricu. U redovnim intervalima provjeravajte je li oštrica dobro pričvršćena, u dobrom stanju i oštro. Ako je potrebno, naoštrite ju ili zamijenite.

U slučaju da oštrica udari u neki predmet tijekom košenja, isključite kosilicu i pričekajte dok se oštrica zaustavi. Zatim provjerite stanje oštrice i njezinih vijaka za pričvršćivanje.

Ako je oštećena ili izgubljena, mora se odmah zamijeniti.

Važno: za vrijeme rada koristite zaštitne rukavice.

Otpustite vijak koji drži oštricu okretanjem u smjeru suprotnom od kazaljke na satu, uklonite ju i zamijenite ju novom. Provjerite je li nova oštrica postavljena u pravom smjeru. Zategnite maticu vijka za pričvršćivanje okretanjem u smjeru kazaljke na satu.

- Okrenite kosilicu naopako.
- Osigurajte oštricu od pomicanja pomoću odvijača. Slika 8.1.
- Otpustite vijak oštrice i uklonite oštricu. Zatim ju ponovo čvrsto zategnite. Slika 8.2.

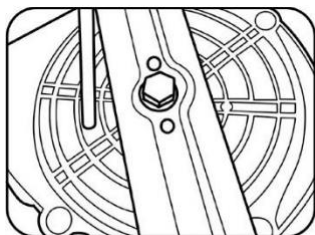

SL. 8.1

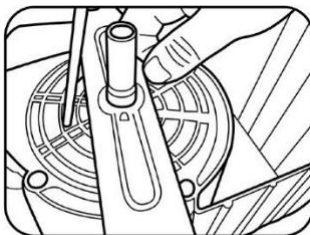

Sl. 8.2



## 9. ODLAGANJE

### UPUTE I INFORMACIJE O ODLAGANJU KORIŠTENIH AMBALAŽNIH MATERIJALA

Odložite iskorišteni ambalažni materijal na mjestu koje je određeno za otpad u vašoj općini.

### ODLAGANJE KORIŠTENE ELEKTRIČNE I ELEKTRONSKE OPREME



Ovaj simbol na proizvodima ili originalnim dokumentima znači da se korišteni električni ili elektronski proizvodi ne smiju odlagati u običnom komunalnom otpadu. Za pravilno odlaganje, obnavljanje i reciklažu ove proizvode predajte na određena mjesta sakupljanja. Ili kao alternativa u nekim državama Europske unije ili drugim europskim zemljama možete vratiti svoje proizvode lokalnom prodavatelju kada kupujete ekvivalentni novi proizvod.

Pravilno odlaganje ovog proizvoda pomaže u očuvanju vrijednih prirodnih resursa i sprečava štetu za životnu sredinu uzrokovanu nepravilnim odlaganjem otpada. Za više detalja pitajte svoje lokalne vlasti ili skupljališta. U skladu s nacionalnim propisima mogu se izreći kazne za nepravilno odlaganje ove vrste otpada.

#### Za gospodarske subjekte u državama Europske unije

Ako želite odložiti električne ili elektronske uređaje, zatražite od svog prodavatelja ili dobavljača potrebne informacije.

#### Odlaganje u zemljama izvan Europske unije.

Ovaj simbol vrijedi u Europskoj uniji. Ako želite odložiti ovaj proizvod, zatražite potrebne informacije o pravilnom načinu odlaganja od lokalnog vijeća ili od svog prodavatelja.



Ovaj proizvod ispunjava sve osnovne zahtjeve direktiva EU koje se na njega odnose.

Promjene u tekstu, dizajnu i tehničkim specifikacijama mogu se izvršiti bez prethodne najave i zadržavamo pravo na takve izmjene.

Upute za upotrebu na originalnom jeziku.

**FAST**<sup>®</sup>

**FAST ČR, a.s.**  
 U Sanitasu 1621, 251 01 Říčany, Czech Republic  
 tel.: +420 323 204 111, fax: +420 323 204 110

## IZJAVA O SUKLADNOSTI EU

**Proizvod / brand:** Električna kosilica / **FIELDMANN**

**Tip / model:** **FZR 2031-E** tvornički model FGA7232  
 AC 230 V; 50Hz; 1300W; širina 320 mm;  
 Class II; IPX4  
 L<sub>PA</sub> = 70,2 dB(A), L<sub>WA</sub> = 96 dB(A)

**Proizvođač:** FAST ČR, a.s.  
 U Sanitasu 1621, 251 01 Říčany, Česká Republika  
 PIB: CZ24777749

Ova izjava o sukladnosti izdana je pod isključivom odgovornošću proizvođača.  
 Osoba zadužena za izradu tehničke dokumentacije: **FAST ČR, a.s.**

**Predmet gore opisane izjave u skladu je s relevantnim zakonodavstvom Unije o sukladnosti:**

Direktiva MD 2006/42/EC	Direktiva EMC 2014/30/EU
Direktiva NEOE 2000/14/EC	Direktiva RoHS 2011/65/EU

**Relevantni usklađeni standardi i druge tehničke specifikacije:**

EN 60335-1:2012+A11+A13+A14+A2	EN 55014-1:2017
EN 60335-2-77:2010	EN 55014-2:2015
EN 62233:2008	EN IEC 61000-3-2:2019
	EN 61000-3-3:2013+A1



**Mjesto izdavanja:** Prag  
**Datum izdavanja:** 18. 10. 2022.

**Ime:** Petr Uher –Odgovorna osoba  
**Potpis:**

**FAST**<sup>®</sup> **FAST ČR, a.s.**  
 U Sanitasu 1621, 251 01 Říčany  
 tel.: +420 323 204 111  
 IČO: 247 77 749, DIČ: CZ 247 77 749

IČO:24777749, DIČ:CZ24777749

Bankovní spojení: Komerční banka Praha 1, č.ú. 89309011/0100, ČSOB Praha 1, č.ú. 8010-0116233383/0300  
 Česká spořitelna Praha 4, č.ú. 2375682/0800



Model:

## Jamstveni list

Serijski br.

Pečat prodavatelja

Datum prodaje

## Uvjeti jamstva

Ovaj proizvod pod jamstvom je tijekom razdoblja od 24 mjeseca od datuma kupnje od strane krajnjeg korisnika. Jamstvo je ograničeno na sljedeće uvjete. Jamstvo se odnosi samo na robu koja se koristi za uobičajenu upotrebu u domaćinstvu. Reklamacija se može podnijeti ili na prodajnom mjestu gdje

je proizvod kupljen ili u dolje navedenim ovlaštenim servisnim centrima. Krajnji korisnik obavezan je podnijeti reklamaciju čim se kvar pojavi, ali samo do isteka jamstvenog roka. Krajnji korisnik obavezan je surađivati radi utvrđivanja navedenih kvarova. Prihvaćaju se samo potpuni i čisti proizvodi (u skladu s higijenskim standardima). U slučaju odgovarajuće reklamacije, jamstveni rok se produžava za razdoblje od datuma podnošenja reklamacije do datuma preuzimanja proizvoda od strane krajnjeg korisnika ili datuma kada ga krajnji korisnik obavezan preuzeti. Kako bi osigurao servis u skladu s ovim jamstvom, krajnji korisnik obavezan je poduprijeti svoj zahtjev za reklamaciju sljedećom propisno ispunjenom dokumentacijom: račun, jamstveni list, potvrda o instalaciji... **Ovo jamstvo je nevažeće, osobito ako se**

**primjenjuje na sljedeći način:** ■ Proizvod s greškom koji su stavljeni u prodaju. ■ Dotrajalost ili oštećenje nastalo uslijed uobičajene upotrebe. ■ Proizvod je oštećen zbog neprofesionalnog ili pogrešnog postavljanja, rabljen je protivno važećoj uputi za upotrebu, rabljen je u protivno zakonskoj regulativi i uobičajenom načinu upotrebe ili je rabljen u svrhu za koju nije namijenjen. Proizvod je oštećen zbog nebrige ili nedovoljnog održavanja. Proizvod je oštećen zbog nečistoće, nezgode ili više sile (prirodne katastrofe, požari, poplave, ...). ■ Kvarovi u funkcionalnosti zbog niske dualnosti signala, smetnji elektromagnetnog polja, itd. ■ Proizvod je mehanički oštećen (npr. polomljen gumb, pad...). ■ Oštećenje prouzrokovano upotrebom neodgovarajućih medija, punjenja, potrošne robe (baterija) ili zbog neodgovarajućih uvjeta rada (npr. visokih temperatura, velike vlažnosti, potresa, ...). ■ Popravci, dorade ili druge neuspjele radnje učinjene na proizvodu od strane neovlaštene osobe. ■ Krajnji korisnik nije u dovoljnoj mjeri

dokazao svoje pravo na reklamaciju (vrijeme i mjesto kupnje). Podaci na prikazanim dokumentima razlikuju se od podataka na proizvodima. Slučajevi kada se reklamirani proizvod ne može identificirati na osnovi priloženih dokumenata (npr. serijski broj ili pečat jamstva su oštećeni).

## Ovlašteni servisni centri

**FAST ČR, a. s.**

**U Sanitasu 1621 CZ**

**251 01 Ričani**

**Češka Republika:**

**Tel: +420/323 204 120**

**Faks: +420/323 204 121**

[servis.praha@fastcr.cz](mailto:servis.praha@fastcr.cz)

[www.fastcr.cz](http://www.fastcr.cz)

**FAST ČR, a. s.**

**Cejl 31**

**CZ 602 00 Brno**

**Češka Republika:**

**Tel: +420/531 010 295**

**Faks: +420/531 010 296**

[servis.brno@fastcr.cz](mailto:servis.brno@fastcr.cz)

[www.fastcr.cz](http://www.fastcr.cz)

**Fast Plus, a. s.**

**NaPántoch 18**

**SK 831 06 Bratislava**

**Slovačka:**

**Tel: +421/249 105 811**

**Faks: +421/249 105 810**

[fastplus@fastplus.sk](mailto:fastplus@fastplus.sk)

[www.fastplus.sk](http://www.fastplus.sk)



 **FIELDMANN**<sup>®</sup>  
Home & Garden Performance